

LOBETROTTER QUICK START GUIDE



1. Turning the Globetrotter on

- Open the battery pack using a flathead screwdriver, and place 4 (AA) batteries. **Please use new batteries to ensure proper function.** For your convenience on the go, the battery pack can also be unscrewed using a coin.
- Place the lid on the front of the Globetrotter, and affix it by firmly pushing in the pins. The lid can be closed while traveling, and opened all the way and used as a stand when in use.

2. Setting the clock and wake up times



To Set the clock



- To set the clock, press the "SET" button 3 times.
- Use the "UP" button to set the hours, paying attention to the A for AM, P for PM, and H for the 24H, and press set again.
- Use the "UP" button to set the minute, and press set once again to finish setting up the clock.

To Set the wake up time

- Press the "set" button until the LCD displays a small "AL" between the colon (Pictured below).
- Use the "UP" button to set the hours, paying attention to the A for AM, P for PM, and H for 24H, and press set again.
- Use the "UP" button to set the minutes, and press set once again to finish setting the wake up time.

3. Bedtime

- Make sure to reset the Globetrotter by setting the Main Switch to .
- When your child goes to bed, set the Main Switch to . **At that time, the sheep will always light up in the sleeping position**, letting your child know that it is time to sleep. When it is time to wake up, the light will change to the waking rabbit, letting your child know it is time to wake up.
- Upon waking up, you may switch off the light by setting the Main Switch to  in order to save energy.

**If you would like your child to wake up to an alarm, set the Main Switch to  rather than .*

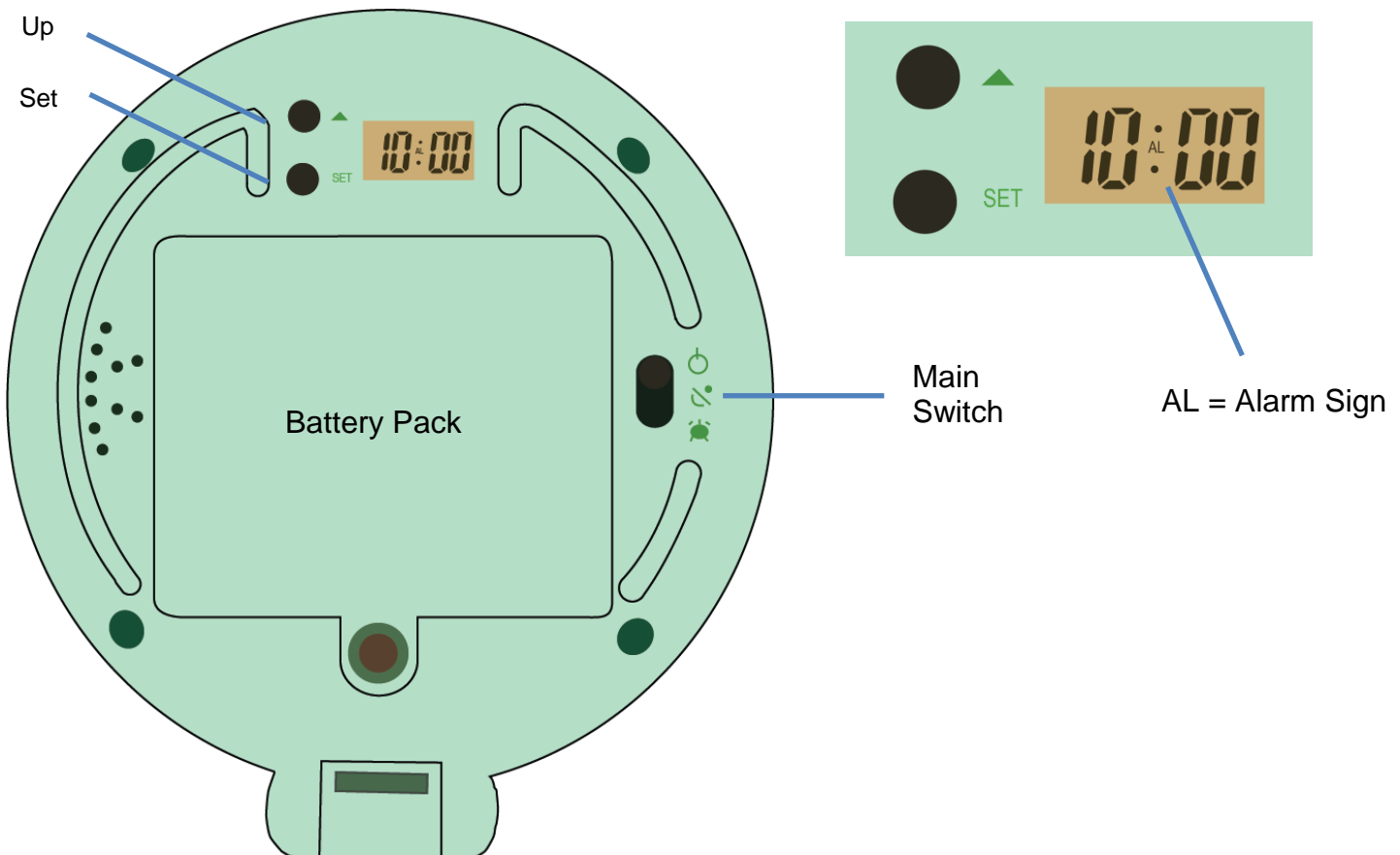

GUIDE DE DÉMARRAGE RAPIDE DU GLOBETROTTER



1. Allumer le Globetrotter

- Ouvrez l'emplacement des piles à l'aide d'un tournevis et placez 4 piles (AA). **Utilisez des piles neuves pour assurer le bon fonctionnement.** En voyage, l'emplacement des piles peut également être dévissé à l'aide d'une pièce.
- Positionnez le couvercle sur la face avant du Globetrotter et fixez-le en appuyant fermement sur les 2 petites chevilles. Le couvercle peut être fermé pendant le voyage, ouvert ou utilisé comme un appui.

2. Réglage de l'horloge et des heures de réveil



Pour régler l'heure



- Pour régler l'horloge, appuyez trois fois sur le bouton « SET ».
- Utilisez le bouton « UP » pour régler les heures, en faisant attention à A pour AM, P pour PM et H pour 24H, et appuyez à nouveau sur « SET ».
- Utilisez le bouton « UP » pour régler les minutes et appuyez de nouveau sur « SET » pour terminer le réglage de l'horloge.

Pour régler l'heure de réveil

- Appuyez sur le bouton « SET » jusqu'à ce que l'écran LCD affiche un petit "AL" entre les deux points (photo ci-dessous).
- Utilisez le bouton « UP » pour régler les heures, en faisant attention à A pour AM, P pour PM et H pour le 24H, et appuyez à nouveau sur « SET ».
- Utilisez le bouton « UP » pour régler les minutes et appuyez de nouveau sur « SET » pour terminer le réglage de l'heure de réveil.

3. Heure de couché

- Assurez-vous de réinitialiser le Globetrotter en réglant le bouton principal sur .
- Lorsque votre enfant se couche, réglez le bouton principal sur *. **Le mouton s'allumera toujours en position de sommeil**, indiquant à votre enfant qu'il est temps de dormir. Quand c'est l'heure de se réveiller, le mouton réveillé sera illuminé votre enfant sait qu'il peut se lever.
- Au réveil, vous pouvez éteindre l'écran en positionnant le bouton principal sur  afin d'économiser de l'énergie.

* Si vous souhaitez que votre enfant se réveille avec une alarme, réglez le bouton principal sur  au lieu de .

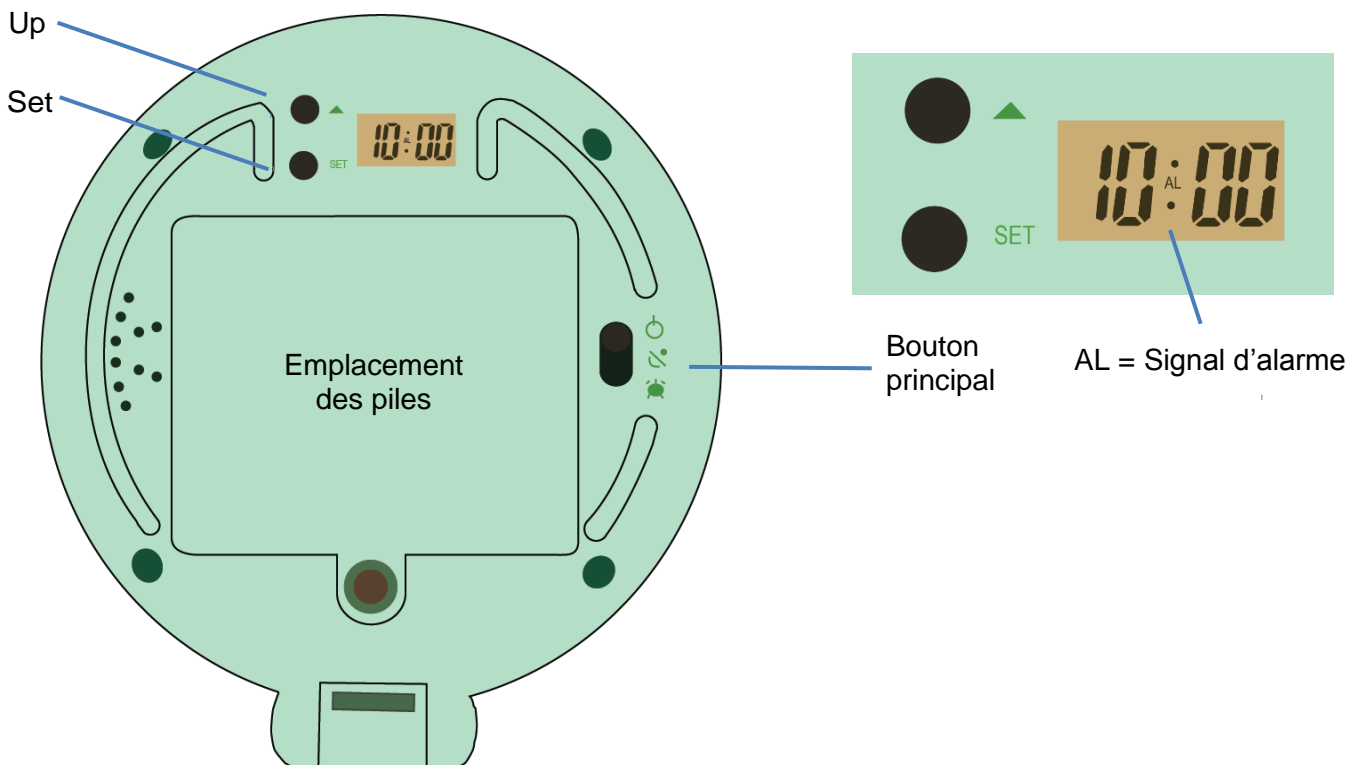

GUÍA RÁPIDA DEL GLOBETROTTER



1. Cómo iniciar el Globetrotter

- Abrir el pack de las baterías utilizando un destornillador de punta plana, y colocar 4 baterías (AA). **Para garantizar el funcionamiento adecuado, se ruega utilizar baterías nuevas.** Para su comodidad, el pack de baterías también puede desmontarse utilizando una moneda.
- Colocar la tapa en la parte frontal del Globetrotter, y fijarla empujando firmemente sobre las clavijas. La tapa puede cerrarse durante el transporte y abrirse de nuevo en cualquier momento para ser utilizada como soporte durante el uso del reloj.

2. Ajuste del reloj y del despertador



Ajuste del reloj

- Para ajustar el reloj, presione el botón "SET" 3 veces.
- Utilizar el botón "UP" para ajustar las horas, teniendo en cuenta que la A es para AM, la P para PM, y la H para 24h, después presionar de nuevo sobre "SET".
- Utilizar el botón "UP" para ajustar los minutos, presionar después de nuevo sobre "SET" para terminar el ajuste del reloj.

Ajuste de la hora del despertador

- Presionar el botón "SET" hasta que el visor LCD muestre "AL" en letras pequeñas, entre los dos puntos de la cifra horaria (Ver imagen inferior).
- Utilizar el botón "UP" para ajustar las horas, teniendo en cuenta que la A es para AM, la P para PM, y la H para 24h, pulsar de nuevo sobre "SET".
- Utilizar el botón "UP" para ajustar los minutos, presionar después de nuevo sobre "SET" para terminar el ajuste del despertador.

3. La hora de acostarse

- Asegúrese de reiniciar el Globetrotter situando el botón principal en .
- Cuando su peque vaya a la cama, sitúe el botón principal en *. **En este momento, la ovejita se iluminará en posición de sueño**, informando así a su peque de que es hora de dormir. A la hora de despertarse, la luz se convertirá en la ovejita que se despierta, de forma que su peque sabrá que es hora de despertarse.
- Tras despertar, puede usted apagar la luz situando el botón principal en  para ahorrar energía.

*Si desea que su peque se despierte con el despertador, sitúe el botón principal en  en vez de en .

